

AVANT[®]

Vedlegg til den originale bruksanvisningen



Vedmaskin

Produktnummer

A446852

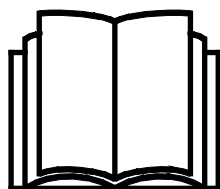

Vennligst les denne bruksanvisningen nøye før du bruker utstyret, og følg alle instruksjonene.

Ta vare på denne bruksanvisningen for senere bruk.

Produsent:

AVANT[®]
AVANT TECNO OY
e-mail: sales@avanttecno.com

Ylötie I
33470 YLÖJÄRVI
FINLAND
Tel. +358 3 347 8800
Fax +358 3 348 5511

INNHold

1. FORORD	4
Advarselsymboler som brukes i denne håndboken.....	5
2. TILTENKT BRUK	6
3. SIKKERHETSANVISNINGER FOR BRUK AV REDSKAPET	7
3.1 Sikker avslutningsprosedyre.....	9
3.2 Personlig verneutstyr.....	9
4. TEKNISKE SPESIFIKASJONER	10
5. FESTE REDSKAPET	11
5.1 Tilkobling og frakobling av hydraulikkslanger	12
5.2 Bruk med det hydrauliske slangeforlengelsessettet.....	14
5.2.1 Installasjon av hydrauliske komponenter.....	14
6. INSTRUKSJONER FOR BRUK	18
6.1 Kontroll før bruk.....	19
6.1.1 Brukerkvalifikasjoner	19
6.2 Bruk.....	20
7. VEDLIKEHOLD OG GARANTI	24

I. Forord

Avant Tecno Oy takker for at du har valgt å kjøpe dette redskapet til Avant-minilasteren din. Det er utviklet og produsert basert på flere års erfaring med produktutvikling og produksjon. Ved å gjøre deg kjent med bruksanvisningene og å følge anvisningene sikrer du din egen sikkerhet og at utstyret kan fungere pålitelig og ha lang levetid. Les alle anvisningene nøye før du begynner å bruke utstyret eller utføre vedlikehold.

Dette vedlegget er et tillegg til den originale bruksanvisningen, og inkluderer ikke all nødvendig informasjon om sikker og riktig bruk av utstyret. Les alltid den originale bruksanvisningen.

Med dette tillegget og den originale bruksanvisningen kan selv uerfarne brukere bruke redskapet og kompaktlasteren sikkert. Håndbøkene omfatter viktige anvisninger også for erfarne AVANT-brukere. Sikre at alle som bruker minilasteren har fått tilstrekkelig veiledning og gjort seg kjent med minilasterens håndbok, alle redskaper som brukes og sikkerhetsanvisningene, før utstyret tas i bruk. Det er forbudt å bruke redskapet til andre formål eller på andre måter enn det som beskrives i denne håndbøkene. Denne håndbøkene skal beholdes gjennom hele utstyrets levetid. Hvis du selger eller overfører utstyret, må du sørge for å levere håndbøkene til den nye eieren. Hvis håndboken mistes eller ødelegges, kan du få en ny håndbok fra din nærmeste Avant-forhandler, eller rett fra produsenten.

I tillegg til sikkerhetsreglene i denne bruksanvisningen må du følge alle gjeldende sikkerhetsregler om arbeids-, lokale lover og andre regler som angår bruken av dette utstyret. Spesielt reglene om bruk på offentlig vei må følges. Kontakt Avant-forhandleren for mer informasjon om lokale krav før du bruker lasteren på veier.

Ta kontakt med din lokale AVANT-forhandler for spørsmål, service, reservedeler eller problemer som måtte oppstå under bruk av maskinen din.

Denne håndboken er oversatt fra den engelske originalteksten. På grunn av kontinuerlig produktutvikling vil noen av detaljene som vises i denne håndboken kunne være forskjellig fra utstyret ditt. Bilder kan vise ekstrautstyr eller utstyr som for tiden ikke leveres. Vi reserverer retten til å endre innholdet i denne bruksanvisningen uten forvarsel. Copyright © 2023 Avant Tecno Oy. Med enerett.

Advarselsymboler som brukes i denne håndboken

Følgende varselsymboler brukes i hele denne håndboken. De angir faktorer som må tas hensyn til for å redusere faren for personskade og ødelagt eiendom.



ADVARSEL SIKKERHETSVARSELSYMBOL

Dette symbolet betyr: **“Advarsel, vær oppmerksom! Sikkerheten din kan være utsatt!”**

Les meldingen som følger nøye, den advarer mot en umiddelbar fare som kan medføre alvorlig personskade.

Sikkerhetsvarselsymbolet for seg selv og med tilhørende sikkerhetsvarsler angir viktige sikkerhetsmeldinger gjennom hele denne håndboken. Den brukes til å tiltrekke oppmerksomheten mot anvisninger som kan påvirke din egen og andres personlige sikkerhet. Når du ser dette symbolet, må du være oppmerksom – det kan påvirke sikkerheten din. Les meldingen som følger nøye, og meld fra til andre brukere.

FARE

Dette signalordet angir en farlig situasjon som, hvis den ikke unngås, vil medføre dødsfall eller alvorlig personskade.

ADVARSEL

Dette signalordet angir en potensielt farlig situasjon som, hvis den ikke unngås, kan medføre alvorlig personskade eller dødsfall.

FORSIKTIG

Dette signalordet brukes når en mindre fare kan oppstå hvis anvisningene ikke følges riktig.

VIKTIG

Dette symbolet gjør oppmerksom på informasjon om korrekt betjening og vedlikehold av utstyret.

Hvis ikke informasjonen ved dette symbolet respekteres, kan det føre til at utstyret blir ødelagt eller forårsaker skade på annen eiendom.

2. Tiltenkt bruk

AVANTs vedmaskin er et redskap egnet for bruk med AVANTs kompaktlasterer som er vist i tabell 1. Redskapet er beregnet til én bruker om gangen for å kutte og kløyve fyringsved. Vedmaskinen kan brukes enten festet på kompaktlasteren, eller med et valgfritt slangeforlengelsessett kan den brukes på lengre avstand fra kompaktlasteren. Vedmaskinen må plasseres støtt på bakken.

Vedmaskinen er utstyrt med et hydraulisk matebånd og tømme-transportør som standard. Ekstrautstyret for vedmaskinen er ikke tilgjengelig for kompaktlasterer i 400-serien.

Vedmaskinen kutter kubben med et kjedesagblad til den justerte lengden på mellom 200 og 500 mm. Kløyvingen aktiveres automatisk etter kutting. Redskapet kløyver tre med en hydraulikksylinder som presser veden mot en kløyvekile. Diameteren til kubben kan være inntil 310 mm. Hydraulikksylinderen returnerer til angitt posisjon etter at veden er kløyvet. En 4-veis kløyvekile er standardutstyr; 6-veis kløyvekile fås som ekstrautstyr. Kløyvekilen kan justeres slik at veden kan kløyves i bare to stykker om ønskelig.

Vedmaskinen er ikke designet for annen bruk enn den som er angitt i denne håndboken, og den må ikke brukes til andre formål enn de den er beregnet på. Vedmaskinen er kun beregnet til bruk av én bruker om gangen. Andre må ikke komme i nærheten av redskapet eller kompaktlasteren. Vedmaskinen er kun beregnet til utendørs bruk.

Les alltid den originale bruksanvisningen for Japa 315 og denne Avant-bruksanvisningen. Denne bruksanvisningen inneholder ytterligere informasjon som er viktig når du bruker Japa 315 vedmaskinen med Avant-kompaktlasterer.

Redskapet er designet for å kreve så lite vedlikehold som mulig. Brukeren kan utføre vanlige vedlikeholdsoppgaver. Alt reparasjonsarbeid kan ikke utføres av brukeren, og krevende reparasjons- og vedlikeholdsoperasjoner skal utføres av profesjonelle teknikere. Alt vedlikeholdsarbeid må utføres ved bruk av korrekt verneutstyr. Reservedeler må oppfylle de originale spesifikasjonene, som kan sikres ved å bruke kun originale reservedeler. En separat reservedelskatalog kan være tilgjengelig, spør din Avant-forhandler.

Gjør deg kjent med instruksene i håndboken som omhandler service og vedlikehold. Ta kontakt med din AVANT-forhandler hvis du har flere spørsmål om betjening eller vedlikehold av utstyret eller hvis du trenger reservedeler eller vedlikeholdstjenester.

Tabell 1 - Vedmaskin - Kompatibilitet med Avant minilasterer

Avant	220 _{serie-2}	313S 320S	420	520	525LPG R28	630 R35	735	850 860i	e5 e6
	225 225LPG		423	523 R20		528 530	635 640 645i 650i		
A446852	-	-	(•)	•	•	•	•	•	(•)

Det anbefales å bruke redskap bare med lastere merket med • i tabell 1. Når du bruker modeller merket med (•), kreves ekstra motvekter kanskje i tillegg. For kompatibilitet med en modell ikke vist i tabellen kontakt Avant-forhandleren. Tømmerløfteren er ikke tilgjengelig for kompaktlasterer i 400-serien.

Med elektriske kompaktlasterer kan den tilgjengelige batterikapasiteten kanskje begrense driftstiden.

3. Sikkerhetsanvisninger for bruk av redskapet

Vær oppmerksom på at sikkerhet er resultatet av flere faktorer. Laster-redskap-kombinasjonen er svært kraftig, og feil eller uaktsom bruk eller vedlikehold kan føre til alvorlige personskader eller materielle skader. Som følge av dette må alle brukere gjøre seg kjent med riktig bruk og brukerveiledningene for både lasteren og redskapet før utstyret tas i bruk. Ikke bruk dette redskapet hvis du ikke har gjort deg helt kjent med bruken og tilhørende farer.



FARE

Misbruk, uaktsom bruk eller bruk av redskap som er i dårlig stand kan føre til fare for alvorlige personskader. Gjør deg kjent med kontrollene til lasteren, riktig koblingsprosedyre og riktig måte å drive redskapet på i et sikkert område. Undersøk spesielt hvordan redskapet stoppes på en sikker måte. Les alle sikkerhetsforholdsregler nøye.



ADVARSEL

Fare for alvorlige personskader – les alle håndbøkene.

Dette vedlegget til den originale bruksanvisningen til vedmaskinen inkluderer ikke all nødvendig informasjon om sikker og riktig bruk av utstyret. Sørg for at du har mottatt og lest også den originale bruksanvisningen, som normalt leveres med maskinen. Kontakt Avant- eller Japaforhandleren hvis den originale bruksanvisningen ikke er tilgjengelig.

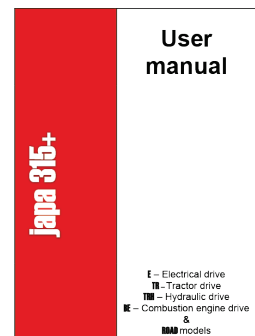

Les alle sikkerhetsregler nøye før du arbeider med redskapet



ADVARSEL

- Når du kobler et redskap til kompaktlasteren, **kontroller at låsestiftene på lasterens hurtigkobbingsplate er i nedre posisjon og at de har last redskapet til kompaktlasteren.** Aldri løft eller flytt et ulåst redskap.
- Dette redskapet er laget til én bruker om gangen. Ikke la andre komme nær fareområdet til utstyret under bruk.
- Transporter alltid redskapet så lavt som mulig for å holde tyngdepunktet lavt, og hold teleskoparmen trukket tilbake under kjøring.
- **Fare for knusing og kutt – vedmaskinen må bare brukes av en operatør om gangen.** Vær alltid oppmerksom på at sagbladet, den sterke sylindren eller det skarpe kløyvebladet kan forårsake alvorlige personskader hvis de ikke håndteres riktig. Driften av vedmaskinen utgjør en klem- og kuttfare. La ikke andre komme nær redskapet mens det er i bruk. Hold en sikkerhetsavstand på minst 2 meter.
- **Fare for å bli kjørt over av bevegelig maskineri – bruk aldri vedmaskinen hvis noen sitter på førersetet i kompaktlasteren.** Brukeren må være den eneste personen som arbeider med eller som er i nærheten av redskapet og kompaktlasteren.
- **Klemfare – ikke gå under båndet.** Hold en sikkerhetsavstand på minst 2 meter.
- **Fare for velt** - Hold lasten nære bakken og kjør sakte. Ved løfting av tung last kan tyngdepunktet til kompaktlasteren forflyttes og føre til at kompaktlasteren velter. Transporter alltid lasten så lavt og nært kompaktlasteren som mulig med teleskoparmen helt tilbaketrukket for å holde tyngdepunktet lavt og ha best mulig stabilitet.



ADVARSEL

- **Klemfare – aldri gå eller la noen andre gå under lasten, lastearmen eller redskapet.** Lasterens stabilitet kan endres når du forlater føreriset og føre til at maskinen velter. Husk alltid at bommen kan plutselig senkes på grunn av tap av stabilitet, mekanisk svikt eller hvis en annen person betjener kompaktlasterens kontroller og dermed fører til klemfare. Lasteren skal ikke forlates for å holde en last løftet i lengre tid. Senk redskapet bestemt ned på bakken før du forlater føreriset, og la aldri noen få gå under armen eller redskapet.
- Når du bruker vedmaskinen, hold den sikkert ned mot bakken. Dersom du bruker vedmaskinen koblet fra kompaktlasteren med slangeforlengelsessettet, sørg for at redskapet alltid blir værende i oppreist posisjon.
- Pass på at du kun benytter redskaper som er i god stand. Sjekk redskapen grundig med jevne mellomrom. Ikke foreta endringer på redskapet på noen måte som kan påvirke sikkerheten. Det er forbudt å drille hull i , sveise eller andre måter å fikse kroker eller andre objekter på redskapen.
- Hold maskinens rammeledd rett ved arbeid med tunge laster. Når du svinger rammeleddet kan maskinen tippe forover.
- Påse at arbeidsområdet har nødvendig bærestyrke for totalvekten. Følg også korrekt angitt dekktrykk.
- Slå av kompaktlasteren og plasser redskapet i en sikker posisjon slik det er vist i sikker stopprosedyre før rengjøring, vedlikehold eller justeringer.
- Vær oppmerksom på omgivelsene og personer og maskiner som befinner seg i nærheten. Under arbeid må du være oppmerksom på variasjoner i terrenget og andre farer, slik som kvister og trær som rekker inn mot føreriset, løse steiner og glatte overflater.
- Bruk utstyret kun til tiltenkt formål. Annen bruk kan skape unødvendige sikkerhetsrisikoer, og utstyret kan ta skade.
- Påse at minilasteren er utstyrt med nødvendig sikkerhetsutstyr, og at det er i god stand. Sikkerhetsbelte må benyttes. Hvis det er spesielle farer knyttet til et arbeidsområde, må passende sikkerhetsutstyr benyttes.
- Les også sikkerhetsreglene og korrekt bruk av maskinen i bruksanvisningen for minilasteren.



FARE

Klemfare - Å bevege seg under lastearmen eller et redskap kan forårsake alvorlig personskade eller død.

Aldri gå under lastearmen, og hindre andre fra å komme nær en løftet lastearm eller redskap. Det er farlig å gå under et hevet redskap eller lastearm. Bommen kan senkes på grunn av tap av stabilitet, mekanisk svikt eller fordi andre personer betjener kontrollene til kompaktlasteren. Senk redskapet helt ned på bakken til en sikker posisjon før du forlater føreriset.

Husk at lasterbommen kan senkes eller tiltes, selv når motoren er slått av (klemfare). Lasteren skal ikke forlates for å holde en last løftet i lengre tid. Alltid senk redskapet ned til en trygg stilling før du forlater føreriset.



3.1 Sikker avslutningsprosedyre

Sikker stopp av redskapet før du beveger deg i nærheten av redskapet:



ADVARSEL

Alltid stans redskapet ved bruk av den sikre stopprosedyren, før du forlater førerstedet. Den sikre stopprosedyren forhindrer all utilsiktet bevegelse av redskapet. Vær oppmerksom på at lasterbommen kan bevege seg nedover, selv om lasterens motor er slått av. Sikker stopprosedyre:

- Senk bommen og redskapet ned på bakken.
- Slå av lasterens motor og sett på parkeringsbremsen.
- Avlast resttrykket fra hydraulikksystemet og før alle kontrollspakene til endestillingene flere ganger.
- Forsikre deg om at maskinen ikke starter ved å ta ut tenningsnøkkelen.

3.2 Personlig verneutstyr

Husk å bruke egnet personlig verneutstyr:



- Støynivået i førerstedet kan være høyere enn 85 dB(A) avhengig av lastermodell og driftssyklus. Utstrakt eksponering for høy lyd kan føre til nedsatt hørsel. Bruk hørselsvern mens du jobber med lasteren.



- Bruk vernehansker.



- Bruk vernesko mens du jobber med lasteren.



- Bruk vernebriller f.eks når du håndterer hydraulikkomponenter.

4. Tekniske spesifikasjoner

Tabell 2 – Vedmaskin – Spesifikasjoner

Produktnummer	A446852
Maks. skjærelengde:	500 mm
Maks. trediameter:	300 mm
Sag:	Kjedesag med 13" flens
Maks. kløyvekraft:	5,6 tonn (56 kN)
Transportbåndlengde:	2300 mm
Vekt, med transportbånd:	488 kg
Vekt, med transportbånd og tømmerløfter:	533 kg
Dimensjoner, transportkonfigurasjon: L x B x H	2780 x 1030 x 2450 mm
Anbefalt hydraulikkoljestrøm:	30 l/min, 22,5 MPa (225 bar)
Maksimal hydraulikkytelse inn:	35 l/min, 22,5 MPa (225 bar)
Kompatible AVANT-kompaktlastere:	Se tabell 1, Tiltent bruksformål
Ekstraustyr	
Hydraulisk tømmerløfter (ikke til bruk med kompaktlastere i 400-serien):	A446881
Hydraulisk slangesett, lengde 10 m (tillater bruk av vedmaskinen på lengre avstand fra kompaktlasteren):	A448076
6-veis kløyvekile:	A446992

5. Feste redskapet

Det er raskt og enkelt å feste redskapet til kompaktlasteren, men det må gjøres forsiktig. Redskapet er montert på lastearmen ved hjelp av hurtigkoblingsplaten på lastearmen og motstykket på redskapet.

Hvis redskapet ikke er låst til kompaktlasteren, kan det falle av kompaktlasteren og forårsake en farlig situasjon. Kompaktlasteren må ikke kjøres og lastearmen må aldri løftes når redskapet ikke er helt låst. For å unngå farlige situasjoner må du alltid følge koblingsprosedyren som er vist nedenfor. Husk også sikkerhetsinstruksjonene som vises i denne håndboken.



ADVARSEL

Klemfare – pass på at et låst redskap ikke vil bevege seg eller falle overende. Ikke opphold deg i området mellom redskapet og lasteren. Redskapet må kun tilkobles på et jevnt underlag.

Aldri flytt eller løft et redskap som ikke har blitt låst på plass.

Avant hurtigkoblingssystem:

Trinn 1:

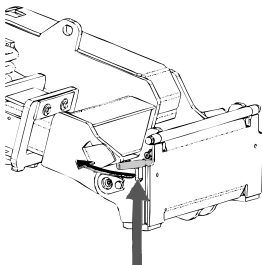

- Løft låsestiftene til hurtigkoblingsplaten opp på kompaktlasteren, og vri dem bakover inn i sporet slik at de låses i øverste posisjon.
- Hvis kompaktlasteren er utstyrt med et låsesystem med hydrauliske redskaper, må du lese bruksanvisningen for låsesystemet fra brukerhåndboken til kompaktlasteren.
- Kontroller at hydraulikkslangene plasseres slik at de ikke kommer mellom koblingsplaten til kompaktlasteren og redskapet, og at de ikke klemmes eller gnis mot skarpe kanter.

Trinn 2:

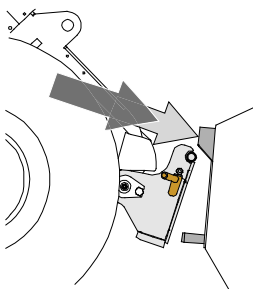

- Vri hurtigkoblingsplaten hydraulisk til en kryssvis foroverposisjon.
- Kjør lasteren på redskapet. Hvis lasteren er utstyrt med en teleskoparm, kan du bruke den.
- Rett inn de øvre låsestiftene på lasterens HK-plate slik at de er under de tilsvarende brakettene på redskapet.

Trinn 3:

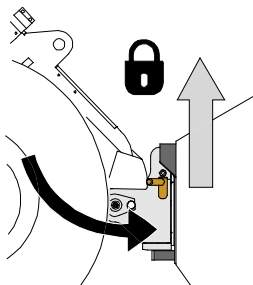

- Løft bommen litt opp – dra lasterspaken bakover for å løfte redskapet litt opp fra bakken.
- Drei lasterspaken til venstre for å dreie den underste delen av hurtigkoblingsplaten til kompaktlasteren bort på redskapet.
- Lås låsestiftene manuelt eller lås hydraulikklåsen.
- **Alltid kontroller at begge låsestiftene er låst på plass.**



ADVARSEL

Fare for klemskader – unngå tipping over redskapet. For sterk vipping eller løfting av et uløst redskap øker faren for å velte redskapet. Ikke bruk den automatiske låsingen av låsestiftene når redskapet løftes mer enn én meter fra bakken. Dersom låsestiftene ikke returnerer til normal posisjon ved tilting, ikke utfør tilt eller løft redskapet mer. Senk redskapet ned på bakken og sikre låsingen manuelt.



ADVARSEL

Fare for fallende objekter – unngå at redskapet faller ned.

Et redskap som ikke er fullstendig låst til lasteren kan falle ned på bommen eller mot brukeren, eller det kan falle under lasteren under kjøring og føre til at brukeren mister kontroll over lasteren. Aldri flytt eller løft et redskap som ikke har blitt låst på plass. Før du flytter eller løfter redskapet, kontroller at låsestiftene er i den nedre posisjonen og kommer gjennom festene på redskapet på begge sider.

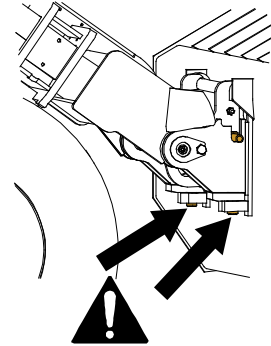

ADVARSEL

Sørg for at lasteren er kompatibel med redskapet. Lasterens stabilitet, mulig overbelastning av redskapet og kompatibilitet til lasterens styresystemer må sikres i tillegg til mekanisk kompatibilitet med redskapet. Hvis du bruker redskapet med en laster som ikke er egnet til bruk med redskapsmodellen du har, innebærer dette fare for velt, skader på redskapet på grunn av overbelastning og farer knyttet til ukontrollert bevegelse av redskapet og tilhørende deler. Hvis kompaktlasteren ikke er oppført i tabell 1 på side , spør Avant-forhandleren før du bruker dette redskapet.

5.1 Tilkobling og frakobling av hydraulikkslanger

På Avant-kompaktlastere er hydraulikkslangene koblet til ved bruk av multiconnector-systemet. Hvis du har en eldre modell Avant-kompaktlastere i 300-700-serien med de normale hurtigkoblingene og ønsker å endre til multiconnector-systemet, kontakt Avant-forhandleren eller servicepunktet for instruksjoner eller installasjon.



ADVARSEL

Fare for bevegelse av redskapet og hydraulikkoljen spruter ut – koble aldri til eller fra hurtigkoblinger eller andre hydraulikkomponenter mens kontrollspaken til arbeidshydraulikkens kontrollspak er låst på, eller hvis systemet er satt under trykk. Å koble til eller fra hydraulikkoblingene mens systemet står under trykk, kan føre til utilsiktede bevegelser av redskapet eller til at væske under høyt trykk kommer ut, og dette kan føre til alvorlige skader eller forbrenninger. Følg trygg stopprosedyre før du kobler fra hydraulikksystemet.

VIKTIG

Hold alle koblingene så rene som mulig; bruk beskyttelseskapslene på både redskapet og kompaktlasteren. Skitt, is, etc. kan gjøre bruken av koblingene betydelig vanskeligere. La aldri slangene henge på bakken. Plasser koblingene i holderen på redskapet.

Tilkobling av multiconnector-systemet:

1. Innrett stiftene til redskapskoblingen med respektive hull på kompaktlasterkoblingen. Multiconnector-systemet kobles ikke til dersom redskapskoblingen står opp-ned.
2. Koble til og lås multiconnector-systemet ved å vri spaken mot kompaktlasteren.

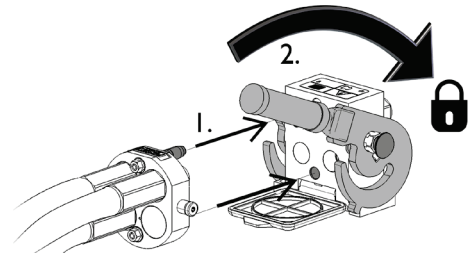

Spaken bør enkelt kunne flyttes hele veien til låst posisjon. Hvis spaken ikke går lett, kontroller innretting og posisjon til koblingen og rengjør koblingene. Slå også av kompaktlasteren og slipp ut resttrykket.

Frakobling av multiconnector-systemet:

Før du kobler fra, sett redskapet ned på et fast og jevnt underlag.

1. Slå av arbeidshydraulikken til lasteren.
2. Mens utløserknappen trykkes, snu spaken for å koble fra koblingen.
3. Etter avsluttet operasjon sett multiconnectoren i holderen på redskapet.

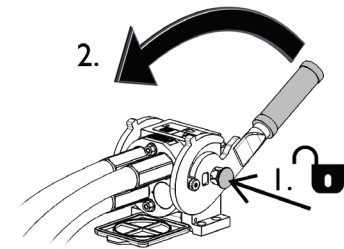

Frakobling av hydraulikkslanger:

Før frakobling av koblingene, senk redskapet ned for sikker plassering på fast og flat mark. Sett hydraulikkspaken for hydraulikkuttaket i nøytral stilling.

VIKTIG

Ved frakobling av redskapet, koble alltid fra hydraulikkoblingene før du låser opp hurtigkoblingsplaten for å hindre slangeskader og oljesøl. Sett beskyttelseshettene tilbake på koblingene for å hindre urenheter i å trenge inn i hydraulikksystemet.

Utslipp av gjenværende hydraulikktrykk:

Hvis det er trykk igjen i hydraulikksystemet på redskapet, er det ofte mulig å koble fra hydraulikkoblingene, men det kan bli vanskelig å koble dem sammen igjen. Hvis koblingene ikke vil gå sammen må trykket slippes ut ved å betjene hydraulikkspaken for uttaket på minilasteren mens motoren står. For å forsikre at det ikke er noe trykk igjen i hydraulikksystemet på redskapet må du stanse motoren på minilasteren og betjene spakene for hydraulikkuttak noen ganger fram og tilbake, før koblingene kobles fra.

5.2 Bruk med det hydrauliske slangeforlengelsessettet

5.2.1 Installasjon av hydrauliske komponenter



Klem- og knusfare – Påse at ingen del av redskapet kan bevege seg.

- Påse at redskapet er trygt senket ned på bakken.
- Slå av kompaktlasterens motor og still de bevegelige komponentene slik at de ikke vil påføre systemet hydraulisk trykk.
- Ingen del av redskapet må bare støttes av hydraulisk trykk eller hydrauliske sylindre.
- Ikke løsne en kobling hvis noen del av redskapet kan bevege seg som et resultat.
- Bruk ekstra støtter ved behov.



5.2.1.1 Kvalifikasjonskrav til installasjon av hydrauliske komponenter

Før du installerer slangeforlengelsessettet

Kunnskaper og ferdigheter innen hydrauliske monteringer kreves for å utføre installasjonen. Det anbefales å overlate installasjon av hydrauliske komponenter til kvalifiserte serviceteknikere. Produsenten eller dennes representanter er ikke ansvarlige for skader, tap eller personskader fra feil eller ufullstendige installasjoner. Kontakt nærmeste Avant-forhandler eller serviceverksted hvis du har flere spørsmål eller ønsker installasjon.



Fare for at høytrykksvæske spruter ut og trenger gjennom huden. Installasjon inkluderer montering av hydraulikkomponenter. Feil montering eller løse koblinger kan føre til at høytrykksvæske spruter ut. Vær nøye med å følge alle sikkerhetsprosedyrer angående hydraulikkenheter og alle instruksjoner som er gitt.

Instruksjonene som er gitt i dette kapitlet er ment for kvalifiserte serviceteknikere eller personer med opplæring og erfaring med hydraulikkenheter.



Fare for alvorlige personskader. Sikkerhetsprosedyrene for hydraulikkenheter gjelder både ved installasjon av nye komponenter eller ved modifisering av eksisterende hydraulikksystemer. Følgende installasjonsanvisninger inkluderer den nødvendige informasjonen som behøves til installasjon, men installasjons- eller modifikasjonsarbeid er kun tillatt hvis personen som utfører det kan gjøre dette på en sikker måte.

Følgende sikkerhetsprosedyrer og generelle sikkerhetsprinsipper angående hydraulikksystemer må følges. Kontakt din Avant-forhandler eller serviceverksted for ytterligere informasjon eller installasjonstjenester.

VIKTIG

Beskytt miljøet mot hydraulikkolje som lekker ut og unngå at olje trenger ned i bakken. Hold løse hydraulikkslanger opp, eller monter propper slik at de lekker så lite som mulig.

VIKTIG

Rengjør utstyret nøye før du begynner å montere og pass på at f.eks. skitt, støv og vann ikke kommer inn i hydraulikkomponenter eller i hydraulikkoljen. La dekslene være på plass til det er klart for å montere komponentene. Følg sikkerhetsreglene og benytt egnet personlig verneutstyr.

5.2.1.2 Sikkerhetsanvisninger for hydraulikkenheter

Væske som spruter ut under høyt trykk kan trenge gjennom huden og forårsake alvorlige personskader:



FARE

Fare for at høytrykksvæske spruter ut og trenger gjennom huden - Væske som spruter ut under høyt trykk kan trenge gjennom huden og forårsake alvorlige personskader.



Før arbeid med hydraulikkomponenter må du påse at hydraulikksystemet på redskapet og kompaktlasteren er helt fritt for trykk. Aldri håndter koblinger under trykk.



Aldri hold hånden tett rundt eller nær en kobling når den strammes eller løsnes, eller ved leting etter lekkasjer. Bruk en pappbit til å finne lekkasjer.

Oppsøk medisinsk hjelp umiddelbart hvis hydraulikkolje trenger gjennom huden. Generell hudkontakt med oljen kan også være skadelig. Bruk alltid vernehansker, sikkerhetsbriller og verneklær.

Før du håndterer hydraulikkenheter:



1. La hydraulikksystemet i minilasteren og i redskapet kjøle seg helt ned før arbeid på hydraulikksystemet.
2. Pass på at lasteren eller andre deler av redskapet ikke kan bevege seg og forårsake fare for klemming eller skjæring:
 - Senk lasteren helt ned og senk redskapet, slik at den står stødig på bakken. Hold redskapet låst til lasteren for best mulig stabilitet.
 - Sett alle bevegelig komponenter i en stilling så de ikke støttes av hydraulikksylindrer.
 - Bruk ekstra tøtter eller løfteutstyr etter behov.
3. Stopp motoren på minilasteren.
4. Før spakene for hydraulikkuttakene til endestillingene flere ganger, for å avlaste trykket.
5. Koble fra multi-koblingen eller hurtigkoblingene fra hydraulikkuttaket på minilasteren, for å hindre at olje renner ut.

5.2.1.3 Stramme hydraulikkoblingene

Stram koblingene forsiktig i henhold til angitte instruksjoner og sikkerhetsprosedyrer. Husk at en kobling vil ødelegges hvis den strammes for mye. Stram enkle koblinger forsiktig med håndverktøy ved bruk av moderat dreiemoment. Albuekoblinger skal strammes til slutt, etter at slangene er festet til klemmene.

1. La hydraulikksystemet i minilasteren og i redskapet kjøle seg helt ned før arbeid på hydraulikksystemet.
2. Pass på at lasteren eller andre deler av redskapet ikke kan bevege seg og forårsake fare for klemming eller skjæring:
3. Senk lasteren helt ned og senk redskapet, slik at feiekosten står stødig på bakken. Hold redskapet låst til lasteren for best mulig stabilitet.
4. Stopp motoren på minilasteren.
5. Før spakene for hydraulikkuttakene til endestillingene flere ganger, for å avlaste trykket.
6. Koble fra multi-koblingen eller hurtigkoblingene fra minilasteren for å hindre at olje renner ut.

Koniske koblinger av JIC-type:

- Smør de indre overflatene og gjengene til koblingene.
- En kobling av JIC-type strammes ikke bare av dreiemoment og det behøves ikke mye kraft på noe som helst punkt mens du strammer. Overstramming eller feil innretting vil ødelegge koblingen.
- Stram koblingen manuelt så langt som det er mulig, og deretter forsiktig med verktøy. Pass på at koblingen står riktig på gjengene. Når det merkes tydelig at mer kraft må brukes, stram koblingen til endepunktet ved å dreie kun 1/3 til 1/2 omdreining ved hjelp av verktøy.
- Etter stramming, forsøk å vri hydraulikkslangen for hånd, koblingen skal ikke bevege seg.

VIKTIG

Test for å finne eventuelle lekkasjer



FARE

Før du sjekker etter lekkasjer eller nærmer deg en hydraulikkobling for å unngå eventuell sprut av hydraulikkolje under trykk:

- Slå av kompaktlasterens motor.
- Fjern trykket i hydraulikksystemet fullstendig.
- Tørk av hydraulikkomponentene for å lettere kunne identifisere lekkasjer.
- Plasser pappbiter rundt koblingene for å oppdage lekkasjer.
- Start motoren. Mens motoren går på tomgang, betjen kontrollspaken til arbeidshydraulikken raskt et par ganger. Slå av motoren, fjern trykket i systemet, og se etter tegn på lekkasje. Stram til ved behov.
- Gjenta testen ved å gradvis øke turtallet på motoren og driftstiden. Bruk begge retningene på kontrollspaken til arbeidshydraulikken.



**FARE**

Fare for at høytrykksvæske spruter ut og trenger gjennom huden - Vær forsiktig når du tester stramheten til hydraulikkoblingene. Bare kjør på tomgang når du starter første gang og hold sikker avstand på grunn av faren for hydraulikkvæskesprut. Slå av kompaktlasteren og slipp ut resttrykket før du ser etter lekkasjer. Husk å bruke personlig verneutstyr.

**FARE**

Fare for at høytrykksvæske spruter ut og trenger gjennom huden - Aldri test stramheten til hydraulikkoblingene ved å plassere hendene nær koblingene. Aldri stram en hydraulikkobling som står under trykk, siden koblingen kan ødelegges og slippe ut olje som kan forårsake alvorlig personskade.

Sjekk føringen av slangene og bevegelsene til redskapet

Etter stramming av hydraulikkomponentene, test bevegelsene til redskapet grundig. Sjekk at hydraulikkslangene ikke kan strekkes eller klemmes i noen av lastearmen eller redskapets posisjoner, og sjekk at slangene ikke er i kontakt med skarpe kanter.

6. Instruksjoner for bruk

Øv deg på bruk av redskapet og betjeningsorganene på minilasteren på en trygg plass. Hvis du er ukjent med den spesielle minilasteren du skal bruke, anbefales det å trene på å betjene den uten redskap montert.

Når vedmaskinen og dens hydraulikkslanger er koblet til iht. instruksjonene, er de klare til drift. Se den originale bruksanvisningen for redskapet for mer informasjon om betjening av maskinen samt den følgende ekstrainformasjonen.



ADVARSEL

Klemfare for hendene – Hold hendene unna kløyveområdet. Hold alle deksler på plass, og kontroller at kontrollene fungerer slik som forventet. Modifiser aldri redskapens kontroller. La aldri andre komme nær trekløyveren.



ADVARSEL

Klemfare på grunn av kompaktlaster i bevegelse – Sett på parkeringsbremsen før du forlater føreriset. Sett redskapet på bakken og sett på parkeringsbremsen før du forlater føreriset.



ADVARSEL

Klemfare – aldri la noen befinne seg under et redskap eller lastebommen. Husk at lasterbommen kan senkes eller tiltes, selv når motoren er slått av (klemfare). Lasteren skal ikke forlates for å holde en last løftet i lengre tid. Alltid senk redskapet ned til en trygg stilling før du forlater føreriset.



ADVARSEL

Klemfare - Senk redskapet helt ned på bakken for bruk. Trekløyveren er beregnet til bruk bare på bakken. Aldri gå under et hevet redskap eller lastearmen. Vær oppmerksom på at lastearmen kan senkes eller vippes, selv når motoren er slått av.

6.1 Kontroll før bruk

Kontroller vedmaskinen og driftsområdet en gang til før arbeidet startes. Det er viktig å utføre en hurtig inspeksjon av utstyret og driftsområdet før bruk for å sikre sikkerheten og at utstyret yter best mulig.

- Kontroller at bladvernet er på plass og at tømme-transportøren er senket ned.
- Kontroller riktig bruk av kontrollene ved å gjennomføre noen få tomsykluser med kløyveren før du mater en stokk.
- Betjen redskapet bare fra operatørområdet ved siden av vedmaskinens kontroller.
- Sikre at tilskuere er på trygg avstand når du bruker utstyret. Ikke tillatt noen å entre fareområdet til armen eller å oppholde seg rett foran kompaktlasteren. Alltid kontroller at det er sikkert å rygge kompaktlasteren. Stol aldri på at tilskuere holder seg i ro der du så dem sist. Dette gjelder spesielt barn som tiltrekkes av utstyr i bevegelse.
- Sjekk redskapets og lasterens generelle stand, og kontroller for mulige hydraulikkoljelekkasjer. Utfør de daglige kontrollene på kompaktlasteren, se bruksanvisningen til kompaktlasteren. Redskapet må ikke brukes hvis det er feil på hydraulikksystemet til lasteren eller redskapet. Se kapittel 7 for vedlikeholdsinstruksjoner.
- Bruk redskapet og kompaktlasteren kontroller bare når du sitter på føreriset. Kontroller at lasteren og redskapet brukes på sikker måte slik som angitt. La aldri barn bruke utstyret.
- Husk riktige arbeidsmetoder, og unngå å forlate føreriset unødvendig.

6.1.1 Brukerkvalifikasjoner

Alle som skal bruke vedmaskinen må:

- kjenne til redskapets tiltenkte bruk.
- vite hvordan lasteren skal brukes sikkert under ulike bruksforhold
- Les og alltid følg instruksene mht. bruk av redskap in denne brukerveiledningen.
- Ha denne veiledningen og brukerveiledningen tilgjengelig på lasteren.
- Kontroller at lasteren og redskapet brukes på sikker måte slik som angitt.
- La aldri barn bruke utstyret.
- Du må aldri bruke maskinen eller redskapene når du er påvirket av alkohol, stoff, medisiner som kan redusere dømmekraften, eller av andre medisinske årsaker ikke er i stand til å betjene utstyret.
- Fullfør eventuell obligatorisk opplæring som kreves av firmaet før bruk.

6.2 Bruk

Oppsett av vedmaskinen

1. Velg et flatt arbeidssted som tåler lasten av utstyret og stammene. Rydd området slik at det ikke finnes noen gjenstander der som kan utgjøre en snubelfare. Arbeidsstedet må ikke være glatt.
2. Driv trekløyveren i dagslys eller godt kunstig lys og bare i godt ventilerte områder.
3. Senk vedmaskinen bestemt ned på bakken, og sett på parkeringsbremsen til kompaktlasteren.
4. Senk tømme-transportøren i driftsposisjon. Se figuren ved siden av.



Oppsett av vedmaskinen på lengre avstand fra kompaktlasteren

1. Velg et flatt arbeidssted som tåler lasten av utstyret og stammene. Rydd området slik at det ikke finnes noen gjenstander der som kan utgjøre en snubelfare. Arbeidsstedet må ikke være glatt.
2. Senk vedmaskinen ned på bakken. Koble redskapet fra kompaktlasteren. Følg sikker stopprosedyre. Se side 9.
3. Kjør kompaktlasteren til ønsket sted på inntil 10 meter fra vedmaskinen.
4. Senk tømme-transportøren i driftsposisjon. Se figuren ved siden av.
5. Installer de valgfrie hydrauliske slangene mellom de originale slangene til redskapet og multiconnectoren til redskapet. Se side 14.



VIKTIG

Kontroller at hydraulikkslangene plasseres slik at de ikke forstyrrer driften og at de ikke klemmes eller gnis mot bevegelige komponenter.

Aktivere og deaktivere trekløyveren:

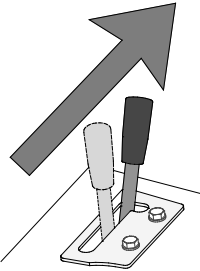
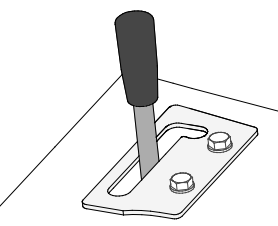
	<ol style="list-style-type: none"> 1. Kontroller at vedmaskinen er satt i arbeidsposisjon slik det er beskrevet i denne håndboken. 2. Juster kompaktlastermotorturtallet slik at hydraulikkoljestrømmen er innenfor anbefalt område. Overskrid aldri maksimal hydraulikkoljestrøm på 30 l/min. Avhengig av kompaktlastermodellen kan to hydraulikkpumper brukes for å redusere motorstøy. Merk at unødvendig høy rotasjonshastighet vil ikke øke kløyvekraften. 3. Flytt kontrollspaken for arbeidshydraulikken på kompaktlasteren til låseposisjonen for å starte hydraulikkoljestrømmen til vedmaskinen. 4. Bruk vedmaskinen slik det fremgår av bruksanvisningen til Japa 315.
	<p>Sett arbeidshydraulikkens spak i nøytral posisjon, og følg sikker stopprosedyre når vedmaskinen ikke er i aktiv bruk.</p>



ADVARSEL

Fare for alvorlige personskader – Unngå uventet start. For å sikre at redskapet ikke starter utilsiktet slå av kompaktlasterens motor i henhold til sikker avslutningsprosedyre. Forlat aldri utstyret uten oppsyn mens motoren kjører.

Betjening av vedmaskinen

Bruk vedmaskinen og utfør vedlikeholdsprosedyrer slik det fremgår av den originale håndboken til utstyret slik at maskinens ytelse vil opprettholde et høyt nivå.



ADVARSEL

Knuse- og klemfare – Følg alltid sikker stopprosedyre før du fjerner blokkeringer. I tilfelle veden setter seg fast eller det oppstår avbrudd i bruken, stans først trekløyveren og slå av kompaktlasterens motor før du foretar andre prosedyrer. Reparerer grunnen til avbruddet etter at motoren er slått av.



ADVARSEL

Fare for forbrenning – Hold avstand fra varme overflater.

De hydrauliske delene på redskapet og hydraulikkoljen kan være varmere enn 80 °C. Hold avstand til varme overflater. Bruk personlig verneutstyr.



VIKTIG

Rengjør kompaktlastereens oljekjølerekjerne regelmessig. Se i bruksanvisningen til kompaktlasteren for flere instruksjoner. Overoppvarming av oljen reduserer kraften og påvirker levetiden til hydraulikkomponentene til både redskapet og kompaktlasteren.

Hydraulisk tømmerløfter (ekstraustyr)

Hydraulisk tømmerløfter A446881 er tilgjengelig som tilbehør. Tømmerløfteren gjør det enklere å løfte lange tømmerstokker på matebåndet.

Den hydrauliske tømmerløfteren må ikke brukes med Avant-kompaktlastere i 400-serien på grunn av redskapets totale vekt og løftekapasiteten til kompaktlasterne i 400-serien.

Se i den separate bruksanvisningen til Japa 494 tømmerløfter for mer informasjon.



ADVARSEL

Fare for alvorlige personskader – les alle håndbøkene.

Dette vedlegget til den originale bruksanvisningen til vedmaskinen inkluderer ikke all nødvendig informasjon om sikker og riktig bruk av utstyret. Sørg for at du har mottatt og lest også den originale bruksanvisningen til Japa 494 tømmerløfter, som leveres med maskinen. Kontakt Avant- eller Japa-forhandleren hvis den originale bruksanvisningen ikke er tilgjengelig.

Japa 494 log lifter

User manual

Hydraulikkslangesett (ekstrautstyr)

Tilbehøret hydraulikkslangesett A448076 (1) tillater bruk av vedmaskinen på lengre avstand fra kompaktlasteren. Lengden til slangene er 10 meter. Multiconnectoren må brukes til å koble vedmaskinen til en kompaktlaster.

Fjern multiconnectoren (2) fra vedmaskinen og installer slangesettet (1) mellom redskapet og multiconnectoren (2) på redskapet. Se side 14.

Kontroller at trykket og returslangene er koblet til på riktig måte under installasjonen. Koble trykkforlengelsen til trykkslangen (P) og returforlengelsen til returslangen (T), aldri koble dem i kryss. Se figuren ved siden av.

Begge hydraulikkslangene i slangesettet ligner på hverandre. Koble fra og til én etter én for å unngå feil.

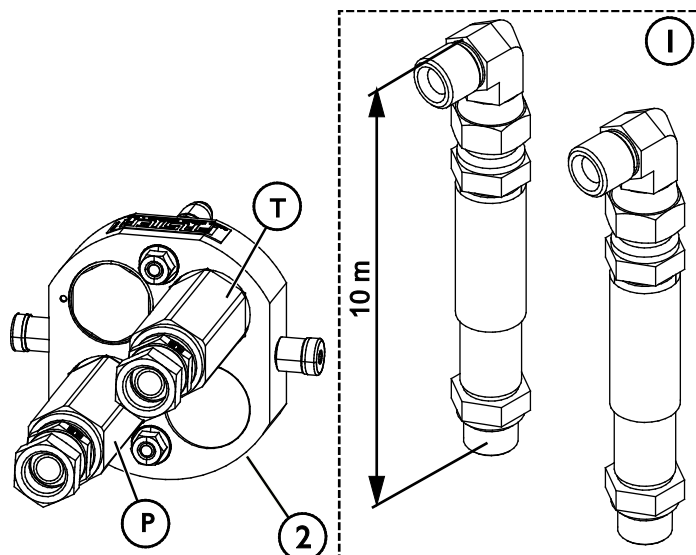

Fare for alvorlige personskader – sørg for å koble til hydraulikkslanger på riktig måte. Dersom slangene kobles i kryss, kan det føre til at redskapet fungerer farlig. Koble trykkforlengelsen til trykkslangen og returforlengelsen til returslangen.

6-veis kløyvekile (ekstrautstyr)

Avhengig av bruk kan ulike bladtyper brukes. Vedmaskinen har et standard blad for å dele i fire og et 6-veis blad A446992 for større kubber som tilbehør.

7. Vedlikehold og garanti

Vedlikeholds- og serviceinstrukser leveres med en originale Japa-bruksanvisningen sammen med reservedelslisten. Kontakt AVANT-forhandleren for deler og service.

Produsenten av vedmaskinen gir en garanti på ett år for vedmaskinen. Garantibetingelsene leveres sammen med Japa-bruksanvisningen. For garantikrav kontakt AVANT-forhandleren for ytterligere informasjon.

Produsenten av Japa-vedmaskinen leverer samsvarserklæringen for utstyret.



AVANT[®]